

Столешницы из нержавеющей стали «Сталистика»

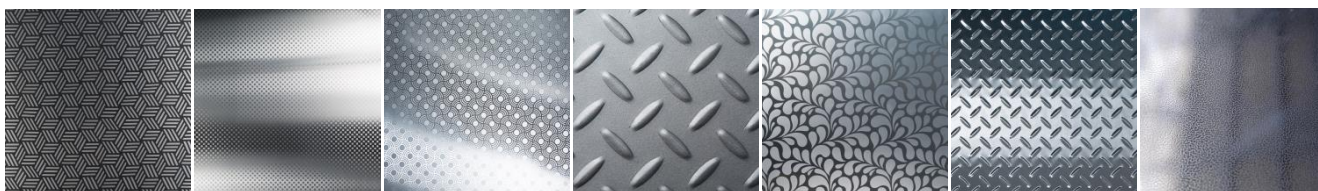

Компания «Сталистика» предлагает совершенно новый продукт для российского рынка – столешницы из нержавеющей, декоративной и рифлёной стали производства ООО «Орнамита» (г. Санкт-Петербург), поставляющей продукцию по России и странам СНГ.



Столешницы изготавливаются из лучшей стали марки [AISI 304, 18/10](#) (её аналог в России по ГОСТ [хромоникелевая нержавеющая сталь 08Х18Н10](#)) и лучших марок ЛДСП повышенной водостойкости. Химический состав нержавеющей стали, её механические свойства, свариваемость и максимальное сопротивление коррозии/окислению обеспечивает поистине бесконечный ресурс в большинстве [приложений](#) за относительно невысокую цену. Тем самым имеется широкая возможность использования на [открытом воздухе](#), не зависимо от климатических и погодных условий.

Преимущества столешниц из нержавеющей стали:

- широкий спектр применения,
- прочность и долговечность,
- высокая антикоррозионная устойчивость,
- внешняя привлекательность,
- незначительный вес,
- высокая технологичность,
- разнообразие выбора видов текстуры материала,
- приемлемая цена



Столешницы из нержавеющей стали «Сталистика»

СТОЛЕШНИЦА ВАРИАНТ А

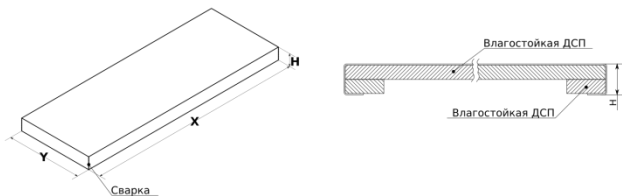

Y : 400-800 мм

H: 20-60 мм

СТОЛЕШНИЦА ВАРИАНТ А (ХЕММИНГ)

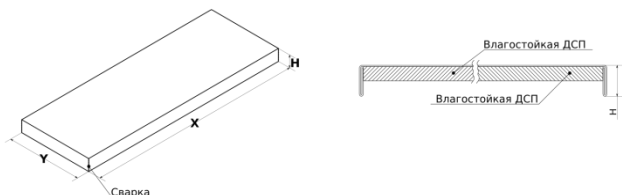

Y, мм	H, мм	Цена, руб., пог. м	Цена руб., пог. м (ДС)*
400	20	3 960,00	5 412,00
400	40	4 510,00	6 204,00
400	60	4 950,00	6 837,60
600	20	5 390,00	7 374,40
600	40	5 610,00	7 691,20
600	60	5 830,00	8 008,00
800	20	7 700,00	10 604,00
800	40	8 250,00	11 396,00
800	60	8 800,00	12 188,00

* ДС - декоративная сталь

СТОЛЕШНИЦА ВАРИАНТ В

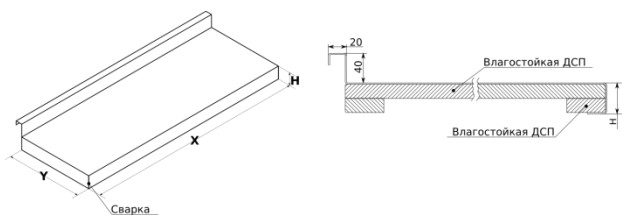

Y : 400-800 мм

H: 20-60 мм

СТОЛЕШНИЦА ВАРИАНТ В (ХЕММИНГ)

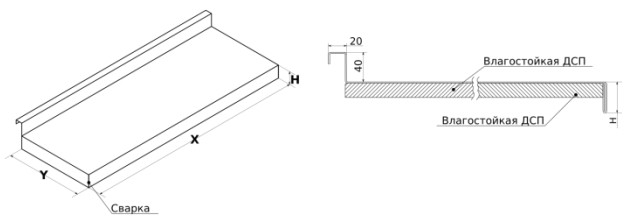

Y, мм	H, мм	Цена, руб., пог. м	Цена руб., пог. м (ДС)*
400	20	4 730,00	6 424,00
400	40	5 170,00	7 057,60
400	60	5 390,00	7 374,40
600	20	5 830,00	7 911,20
600	40	6 050,00	8 228,00
600	60	6 600,00	9 020,00
800	20	9 020,00	12 408,00
800	40	9 570,00	13 200,00
800	60	10 120,00	13 992,00

* ДС - декоративная сталь

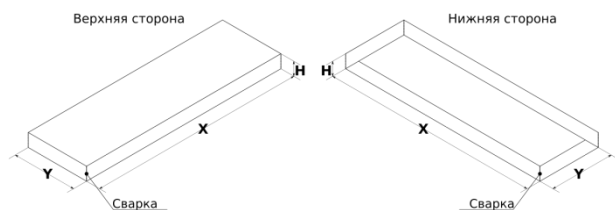
ПОЛКА

Y : 300-600 мм
H: 20-60 мм

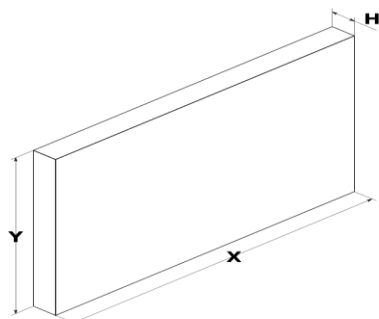
Y, мм	H, мм	Цена, руб., пог. м	Цена руб., пог. м (ДС)*
300	20	3 850,00	5 253,60
300	40	4 510,00	6 204,00
300	60	4 620,00	6 362,40
400	20	3 960,00	5 412,00
400	40	4 510,00	6 204,00
400	60	4 950,00	6 837,60
500	20	4 730,00	6 424,00
500	40	5 170,00	7 057,60
500	60	5 390,00	7 374,40
600	20	5 610,00	7 594,40
600	40	5 830,00	7 911,20
600	60	6 050,00	8 228,00

СТЕНОВАЯ ПАНЕЛЬ

Y : 200-800 мм
H: 20 мм

Y, мм	H, мм	Цена, руб., пог. м	Цена руб., пог. м (ДС)*
200	20	3 630,00	4 936,80
400		4 180,00	5 632,00
600		5 610,00	7 594,40
800		7 920,00	10 824,00

 Материал: нержавеющая сталь **AISI 304**

Стандартная толщина стали: 0,8 мм (на заказ до 2 мм)

Максимальная бесшовная длина столешницы:

- 2800 мм - нержавеющая сталь
- 2300 мм - декоративная нержавеющая сталь

Расчёт производится в погонных метрах.